



Na ceste k moderným národom

Ako jedna revolúcia zapálila storočie a zrodila náš svet



Svet pred búrkou: Tri stavy, jedna krivda

Francúzska spoločnosť na konci 18. storočia bola rozdelená na tri stavy:

- **Prvý stav:** Duchovenstvo (270 zástupcov)
- **Druhý stav:** Šľachta (290 zástupcov)
- **Tretí stav:** Meštianstvo a ľud (589 zástupcov)

Šľachta a duchovenstvo boli **privilegované vrstvy**, ktoré **neplatili dane**. Všetka **daňová ťarcha** spočívala na treťom stave.

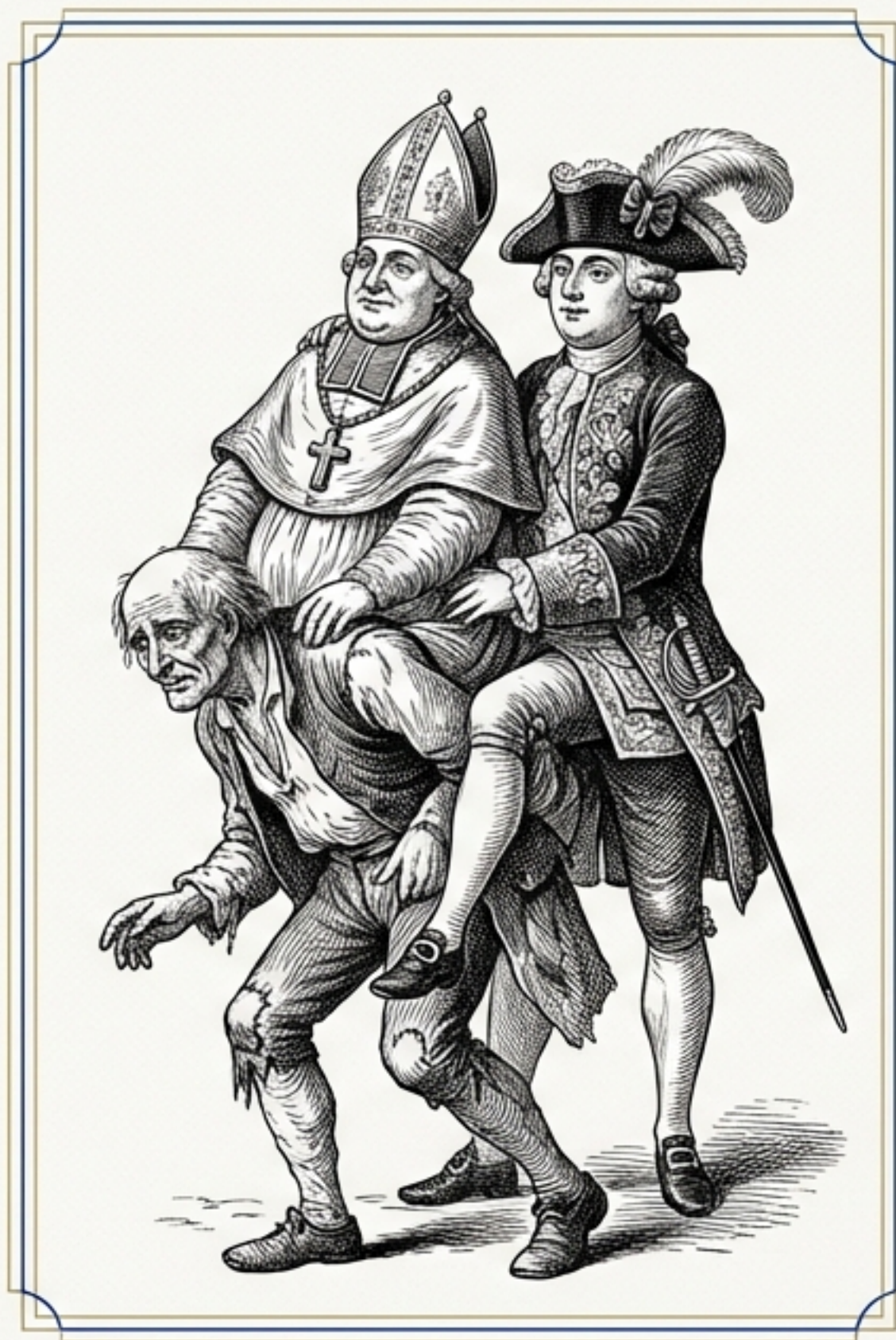

Kto koho nesie?

Karikatúra znázorňuje **neradostné postavenie tretieho stavu**, ktorý musel na svojich bedrách niesť **privilegované vrstvy**. **Ľudovít XVI.**, zápasiaci s **finančnou krízou**, zvolal **generálne stavy** po **175 rokoch**, aby schválili **nové dane**. Nečakal však, akú **lavínu** tým spustí.

1789

1789

1700

1710

1720

1730

1740

1750

1760

1770

14. júl 1789: Pád Bastily, zrod revolúcie

- * **Roztržka:** Tretí stav sa vyhlásil za Národné zhromaždenie s cieľom prijať ústavu.
- * **Reakcia:** Kráľ povolal armádu proti Parížu.
- * **Útok:** Vzbúrený ľud zaútočil na väznicu Bastila, symbol absolutizmu. Pevnosť bola dobytá a zrovnaná so zemou.
- * **Heslo:** Prívrženci revolúcie sa zjednotili pod heslom: **Sloboda (liberté) – Rovnosť (égalité) – Bratstvo (fraternité).**







Máj - Júl 1789

Nový kódex pre ľudstvo: Deklarácia práv človeka a občana

Národné zhromaždenie prijalo 26. augusta 1789 dokument, ktorý navždy zmenil chápanie moci a slobody. Jeho cieľom bolo spresniť hranice, ktoré štát nesmie v žiadnom prípade prekročiť.



Kľúčové princípy

-  **Sloboda a rovnosť:** Ľudia sa rodia a zostávajú slobodnými a rovnými vo všetkých svojich právach.
-  **Zvrchovanosť národa:** Princíp všetkej zvrchovanosti spočíva v národe.
-  **Zákon pre všetkých:** Zákon je vyjadrením všeobecnej vôle a má byť rovnaký pre všetkých.
-  **Základné práva:** Zaručená sloboda, vlastníctvo, bezpečnosť a právo na odpor proti útlaku.

Francúzsko sa stalo konštitučnou monarchiou (1789-1792), kde moc kráľa bola obmedzená ústavou.

August 1789

Revolúcia požiera vlastné deti



Maximilián Robespierre
"nepodplatiteľný"

- **Vojna:** Okolité monarchie (Habsburgovci, Pruskó) zasiahli proti revolúcii.
- **Republika:** V roku 1792 bolo zvrhnuté kráľovstvo a vyhlásená republika. Kráľ Ľudovít XVI. a Mária Antoinetta boli popravení.
- **Jakobínsky teror:** Radikálni jakobíni pod vedením Robespierra zaviedli diktatúru. Začala sa krutovláda a masové vraždenie "nepohodlných" občanov.
- **Koniec Teroru:** V júli 1794 bol zatknutý a popravený samotný Robespierre.

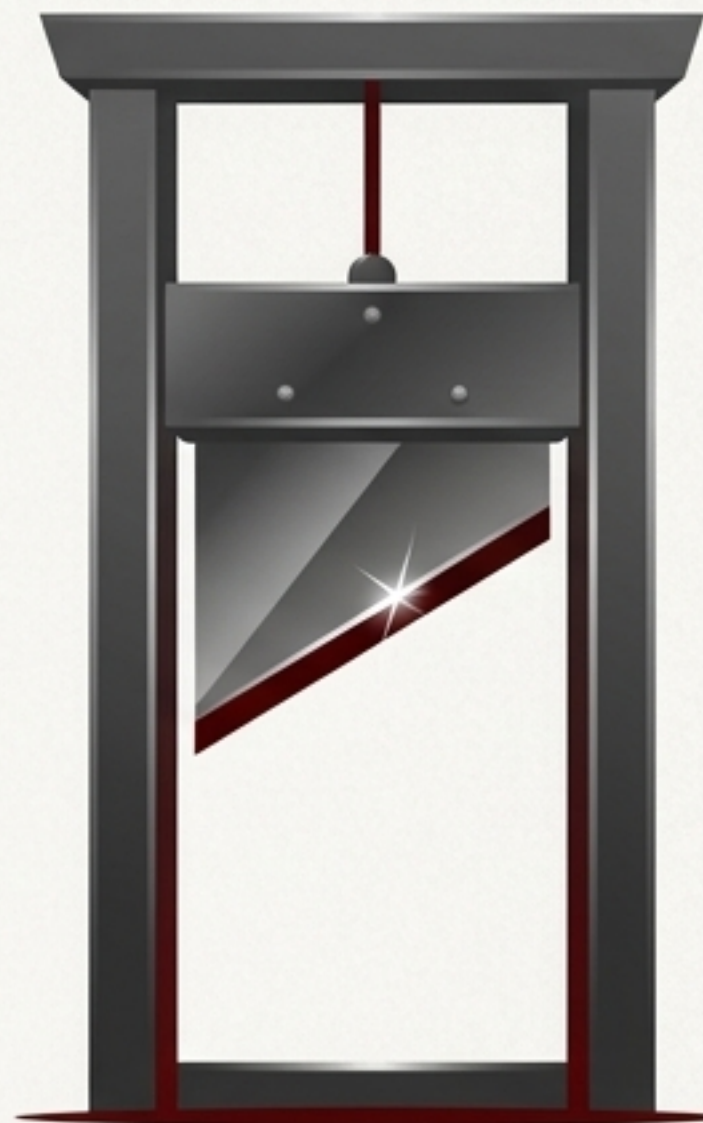

*„Robespierre, popravisť ťa volá...
Pôjdeš za mnou.“
- údajný výrok Georgesa Dantona
pred vlastnou popravou.*

1792

1794

Z chaosu povstáva generál: Príchod Napoleona Bonaparte



Vláda 5-členného direktória (1794-1799) bola slabá a nepopulárna. Štát sa stával čoraz závislejším od armády.

Mladý a ambiciózny generál Napoleon Bonaparte využil situáciu.

1799: Uskutočnil štátny prevrat a stal sa prvým konzulom.

1804: Korunoval sa za cisára všetkých Francúzov.

Dedičstvo revolúcie

Napoleon síce odstránil republiku, ale mnohé revolučné výdobytky ponechal. Vydal **Občiansky zákonník (Code Civil)**, ktorý zakotvil:

- Rovnosť pred zákonom
- Občiansku a náboženskú slobodu
- Nedotknuteľnosť súkromného vlastníctva

1799

1804

Európa prekreslená mečom

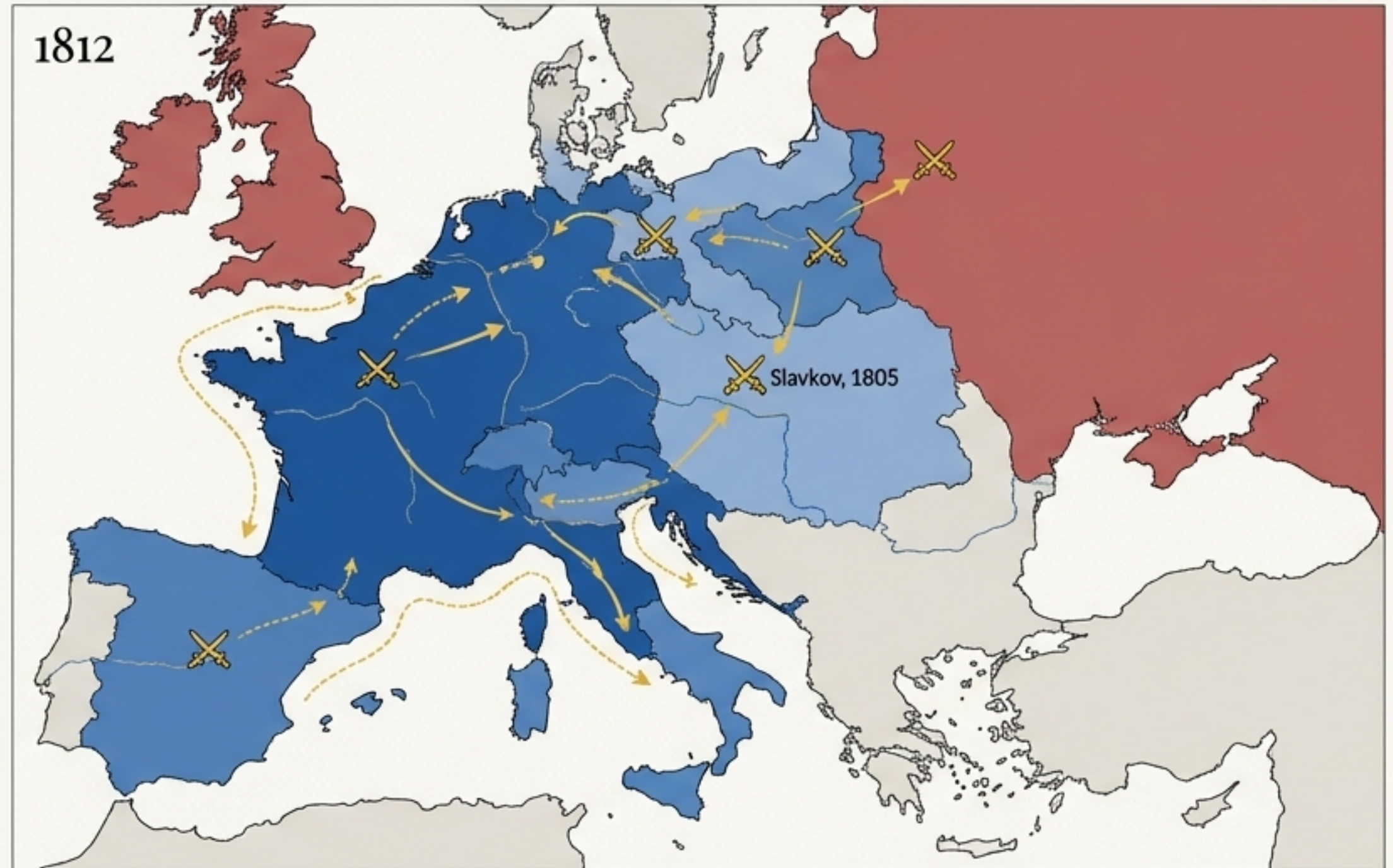
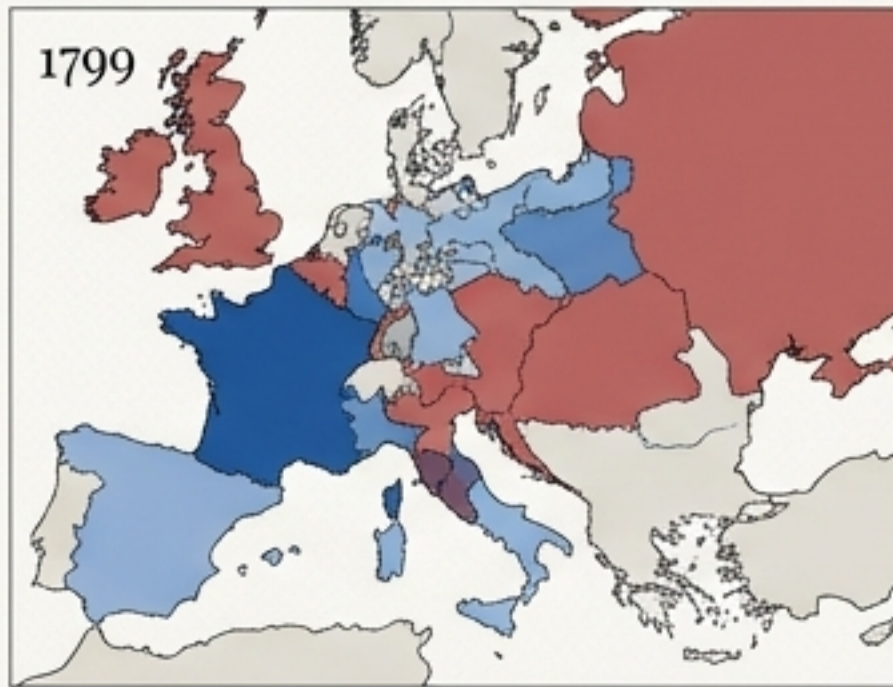

Kľúčové vojenské úspechy

- * Postupne ovládol takmer celú západnú a strednú Európu.
- * **1805, Bitka pri Slavkove** ("bitka troch cisárov"): Legendárne víťazstvo nad spojenou armádou rakúskeho a ruského cisára.
- * **Bratislavský mier**: Po Slavkove bol v Bratislave uzavretý mier, ktorým Habsburská monarchia prišla o značnú časť územia. V roku 1809 francúzske vojská ostrefovali Bratislavu a zničili hrad Devín.
- * **Kontinentálna blokáda**: Hospodárska vojna proti hlavnému rivalovi – Anglicku.

1805

1812

Od Moskvy- Od Moskvy po Waterloo: Pád impéria



Body obratu

- * **Výprava do Ruska (1812):** Z mohutnej 500-tisícovej armády sa v dôsledku krutej zimy a ruskej taktiky vrátilo len 50 000 vojakov. Mýtus o neporaziteľnosti bol zničený.
- * **Bitka národov pri Lipsku (1813):** Spojenci (Rusko, Prusko, Rakúsko) porazili Napoleona. Bol poslaný do vyhnanstva na ostrov Elba.

1814
Exil na Elbe.

1815 (Marec)
100-dňové cisárstvo: Napoleon utiekol z Elby a obnovil cisárstvo.

1815 (Jún)
Bitka pri Waterloo: Definitívna porážka od britských a pruských vojsk.

1821
Smrť na Svätej Helene.

1812

1815

Viedenský kongres: Pokus o návrat do starých čias

Ciele kongresu (1814-1815):

Vítazné mocnosti pod vedením rakúskeho politika Metternicha sa rozhodli nanovo usporiadať pomery v Európe.

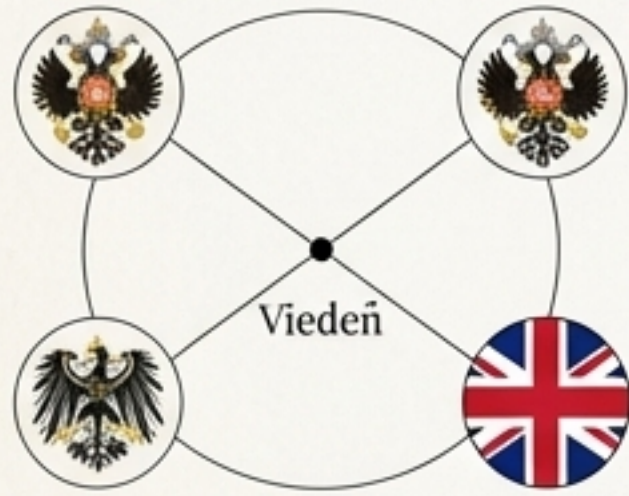

Hlavné výsledky:

- * **Obnovenie hraníc:** Francúzsko sa vrátilo k hraniciam spred roku 1792.
- * **Nové usporiadanie:** Vznikol Nemecký spolok pod vplyvom Rakúska a Pruska. Rusko posilnilo svoje postavenie ziskom časti Poľska.
- * **Svätá aliancia:** Spojenectvo monarchov, ktorí sa zaviazali spoločne potláčať všetky revolučné, liberálne a národné hnutia v Európe.



1815

Jar národov: Neuhasiteľný oheň revolúcie



Duch revolúcií v podobe národných požiadaviek a boja proti absolutizmu prenikol takmer do celej Európy.

Dve vlny nepokojov

- **Revolúcia 1830:** Vzburá vo Francúzsku proti Karolovi X., ktorá inšpirovala povstania v Belgicku, Poľsku a inde.
- **Revolúcie 1848/1849 ('Jar národov')**: Masívne revolučné hnutie, ktoré otriaslo celou Európou, vrátane Francúzska, nemeckých štátov, Talianska a Habsburskej monarchie.

Ciele revolucionárov

Taliani & Nemci:	Zjednotenie národa.
Poliaci:	Boj proti ruskej nadvláde.
Slovania v Habsburskej monarchii:	Získanie národných práv.
Francúzi:	Boj proti monarchii a za republiku.

1812

1815

1830 • 1848

Zrodené "železom a krvou": Zjednotenie Talianska a Nemecka



Lídri: Politik Camillo Cavour a revolucionár Giuseppe Garibaldi.

Proces: S pomocou Francúška vyhlásili 1861, zavŕšený v roku 1870.

Lídri: Politik Camillo Cavour a revolucionár Giuseppe Garibaldi.

Proces: S pomocou Francúška porazili Rakúsko (bitka pri Solferine, 1859). Garibaldi oslobodil juh.

Výsledok: Talianske kráľovstvo vyhlásené v roku 1861, proces zavŕšený v roku 1870.



1859

1861

Líder: Pruský kancelár Otto von Bismarck a jeho politika "železom a krvou".

Proces: Cílené vojny na zjednotenie Nemecka pod pruským vedením.

Proces: Cílené vojny na zjednotenie Nemecka pod pruským vedením.

- **1866:** Víťazstvo nad Rakúskom (bitka pri Hradci Králové).
- **1870:** Víťazstvo nad Francúzskom (bitka pri Sedane).

Výsledok: Nemecké cisárstvo slávnostne vyhlásené vo Versailles v roku 1871.

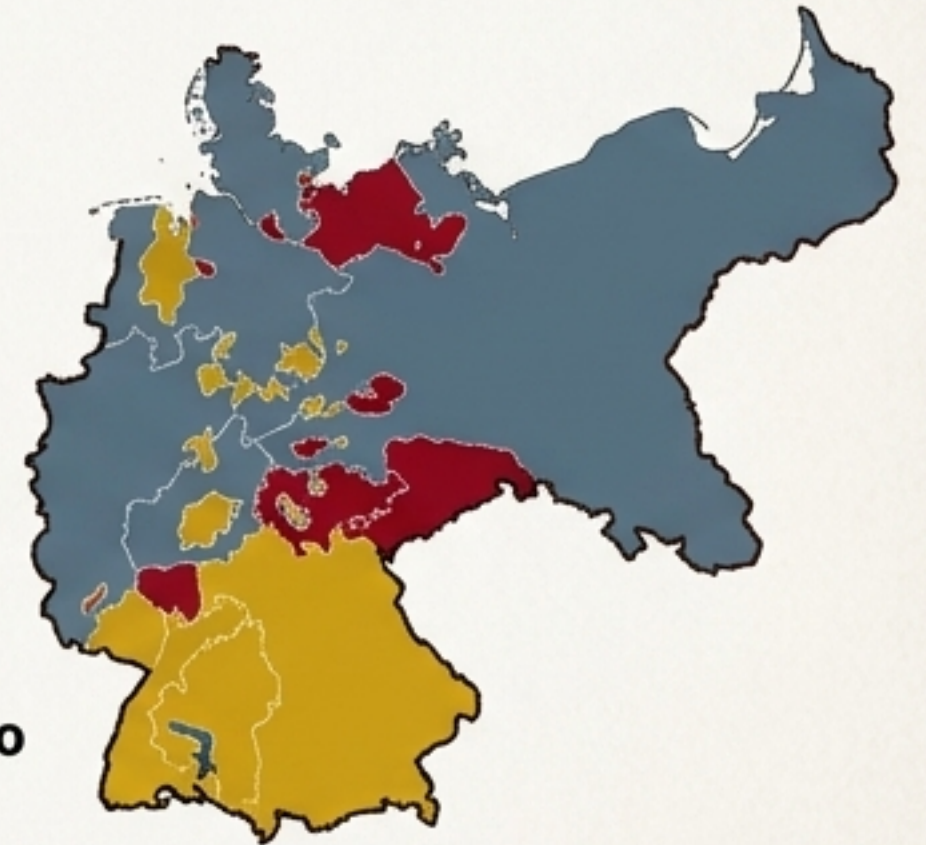

1866

1870

1871

Zaslúbená zem: Vznik a vnútorný rozpor USA

Základy

- * **1776:** Deklarácia nezávislosti od Veľkej Británie, inšpirovaná osvietenskými ideálmi.
- * **Ústava:** Vytvorila systém s dôrazným oddelením zákonodarnej, výkonnej a súdnej moci.

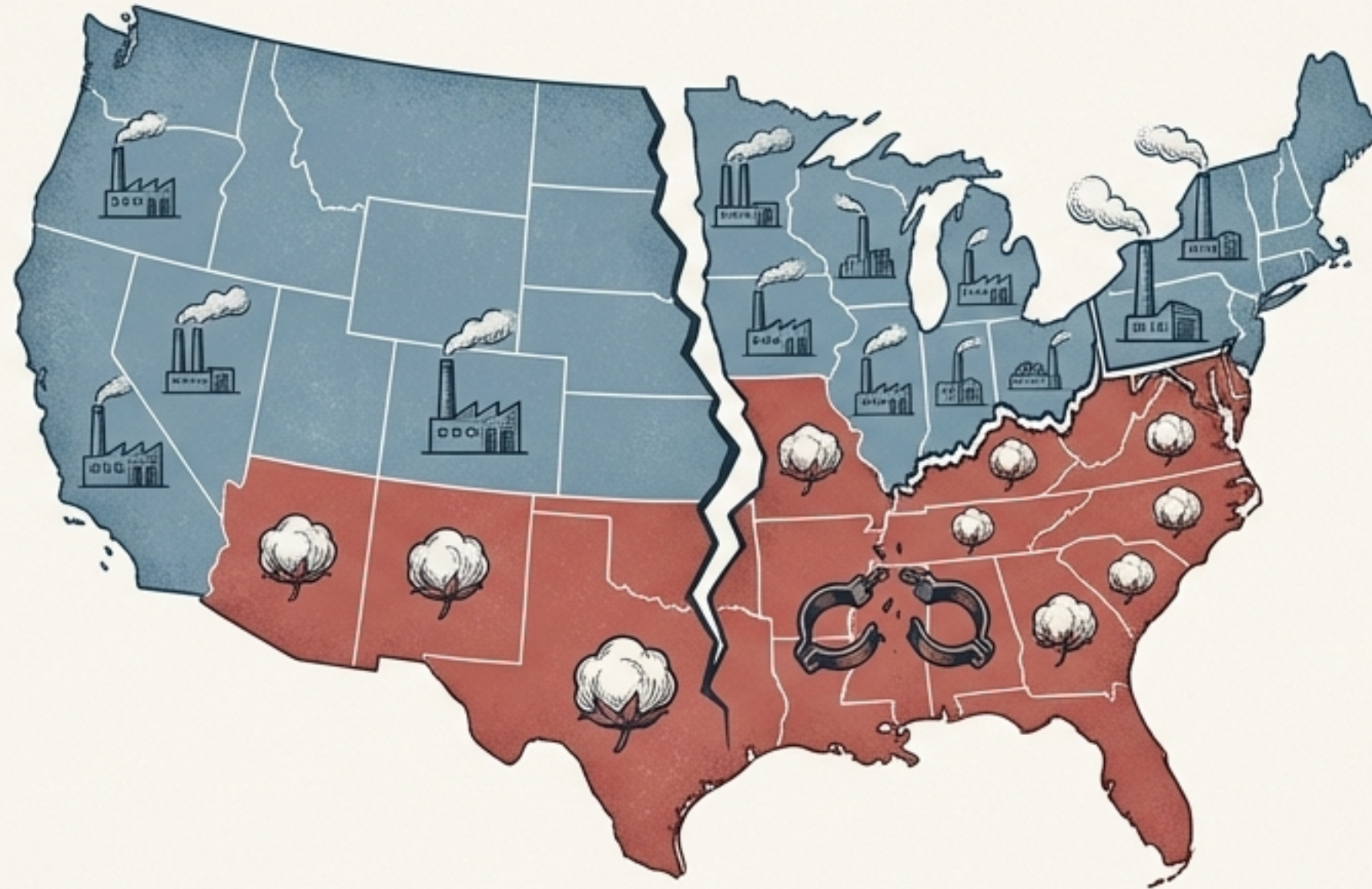

Dva svety v jednom štáte

- * **Priemyselný Sever:** Zástanca silnej federálnej vlády, založený na slobodnej práci.
- * **Poľnohospodársky Juh:** Založený na plantážach a práci otrokov dovážaných z Afriky. Požadoval väčšie práva pre jednotlivé štáty (konfederáciu).

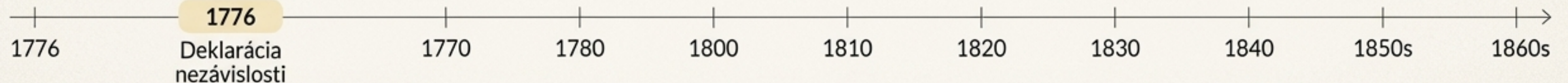

Národ zocelený občianskou vojnou

Konflikt Severu proti Juhu 1861–1865

- * **Spúšťač:** Zvolenie Abrahama Lincolna, zástancu zrušenia otroctva, za prezidenta. Južné štáty sa odtrhli od Únie.
- * **Priebeh:** Krvavá vojna, ktorá sa skončila víťazstvom Severu.



Dôsledky

- * Zrušenie otroctva a zachovanie jednoty USA.
- * Prezident Lincoln bol krátko po vojne zavraždený.
- * Začalo sa obdobie obrovského priemyselného rozmachu a expanzie na západ, ktorá viedla k zničeniu pôvodných indiánskych kmeňov.

Občianska vojna

1861

1862

1863

1861

1862

1863

1864

1865

1866

1877

1868

Druhá revolúcia: Éra elektriny, ocele a spaľovacieho motora

Posun paradigmy: Kým prvá priemyselná revolúcia bola o pare, druhá bola poháňaná novými objavmi a zdrojmi energie.

Elektrina

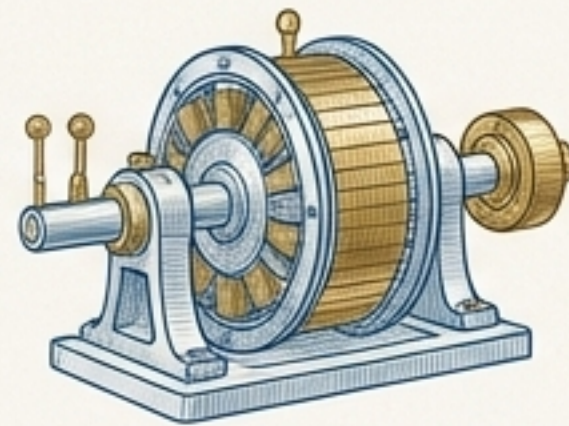
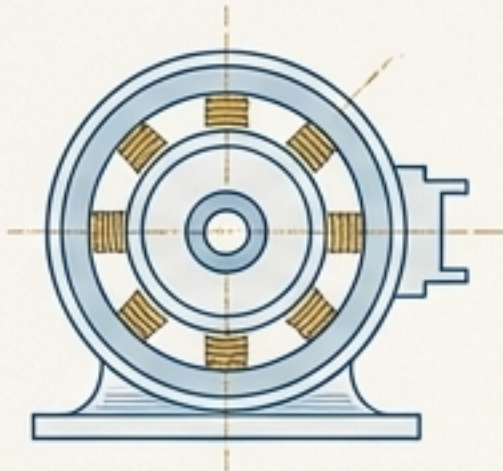

Edison
Tesla
Siemens

Doprava

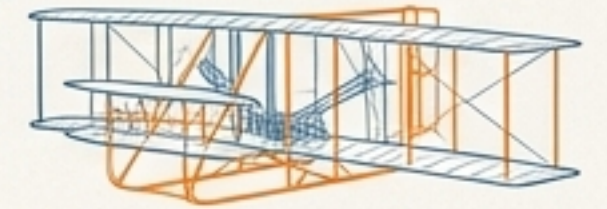
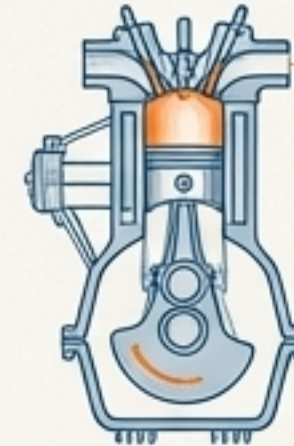
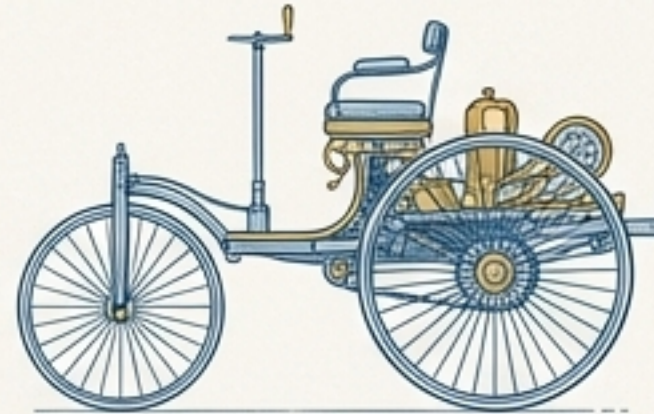

Benz
Diesel,
Wright

Komunikácia

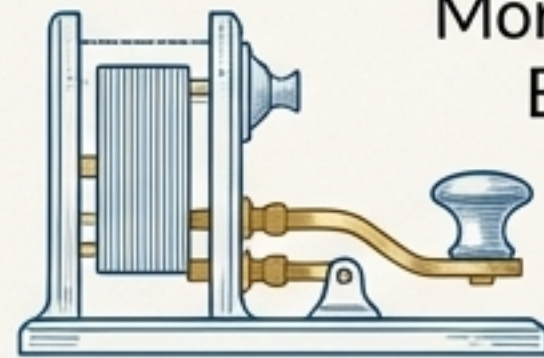

Morse,
Bell

Veda

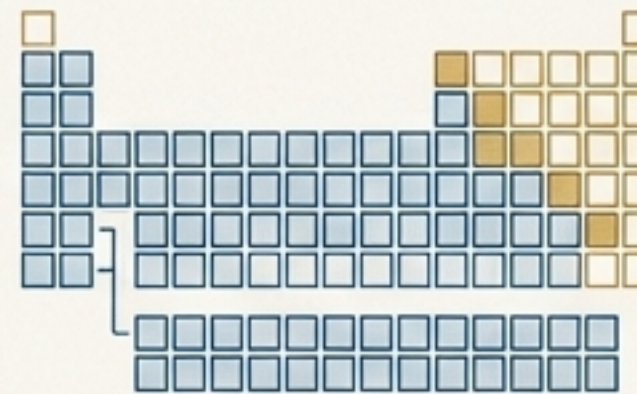

Mendelejev, Pasteur, Curie

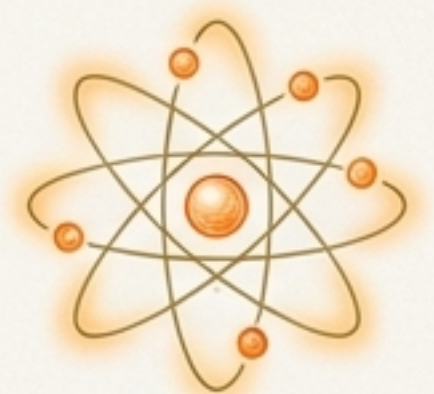

Slovenská stopa

Štefan Banič (padák), Jozef Murgaš (bezdrôtová telegrafia).

1850

1860

1870

1880

1890

1900

Nová mapa, nový svet

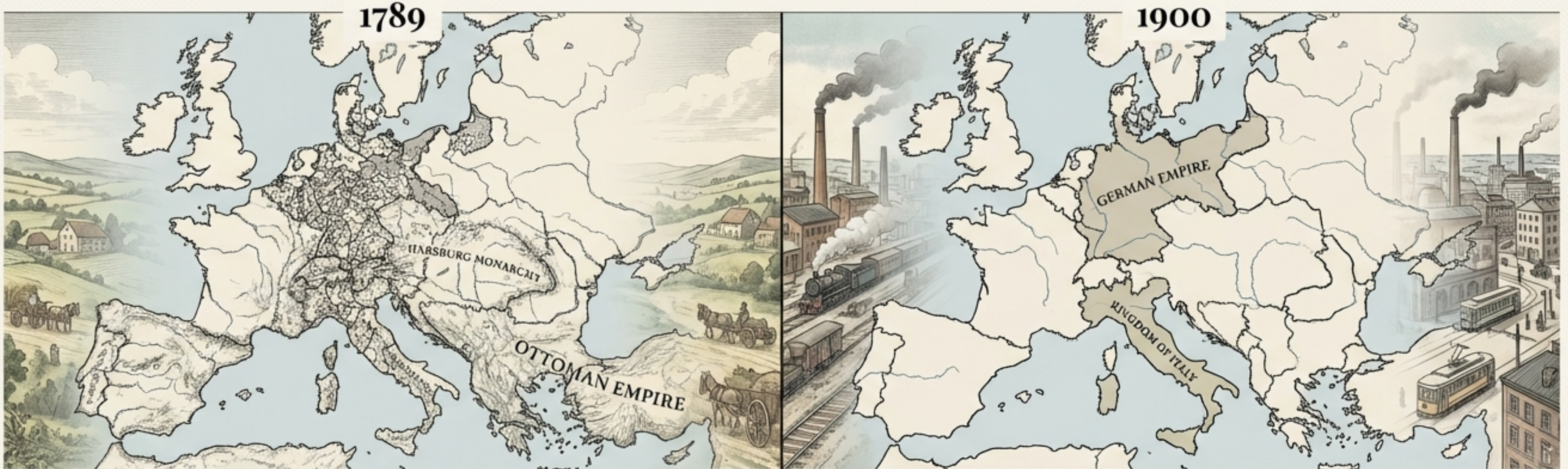

Bilancia storočia

Politická transformácia

Od absolutistických monarchií k moderným národným štátom. Od poddaných k občanom s ústavnými právami.

Ekonomická transformácia

Od agrárnej spoločnosti k priemyselným veľmociam poháňaným vedou a technológiou.

Nová rovnováha síl

Vzostup zjednoteného Nemecka a USA narušil starú európsku rovnováhu.

Záverečná myšlienka

Svet v roku 1900 bol od základov zmenený. Myšlienky z roku 1789, posilnené nacionalizmom a priemyselnou revolúciou, vytvorili pôdu pre veľké úspechy, ale aj pre konflikty 20. storočia. Cesta k moderným národom bola dokončená.